



NOCTURNO[®]

DESIGN BLOG

ÚNICAMENTE PARA USO PERSONAL
FALDA PINK



ESTE MOLDE NO ES PARA USO COMERCIAL.
SI DESEAS UTILIZAR ESTE MOLDE PARA TU MARCA, PUEDES
COMPRAR UNA LICENCIA COMERCIAL EN LA TIENDA ONLINE.
ESTE MOLDE ES PROPIEDAD DE NOCTURNO DESIGN BLOG
Y ESTÁ PROHIBIDA SU VENTA Y REPRODUCCIÓN.
CONSULTA LOS TÉRMINOS Y CONDICIONES EN EL SIGUIENTE LINK:
<https://nocturnodesignblog.com/terminos-y-condiciones/>

VERSIÓN 1.0 FEBRERO 2024



NOCTURNO[®] DESIGN BLOG

MOLDE FALDA PINK

Minifalda tableada con ojaletes en costado y short interno

CÓMO ARMAR EL MOLDE:

1. Imprime las hojas en tamaño carta, A4 o legal con el formato de impresión tamaño real.
2. Reorta por la línea punteada.
3. Pega las hojas según el diagrama.
4. Utiliza la guía de color para recortar la talla que quieras.

- Talla XXS
- Talla XS
- Talla S
- Talla M
- Talla L
- Talla XL
- Talla XXL
- Talla 3XL
- Talla 4XL

Puedes ver más información de cómo imprimir los moldes escaneando este código QR con la cámara de tu celular:



Puedes ver más información de cómo tomar las medidas del cuerpo escaneando este código QR con la cámara de tu celular:



TABLA DE TALLAS MUJER CENTÍMETROS

TALLA	XXS	XS	S	M	L	XL	XXL	3XL	4XL
CIRC. CINTURA	59 - 62	63 - 66	67 - 70	71 - 74	75 - 79	80 - 84	85 - 90	91 - 96	97 - 103
CIRC. CADERA	88 - 90	91 - 94	95 - 98	99 - 102	103 - 107	108 - 112	113 - 118	119 - 124	125 - 131

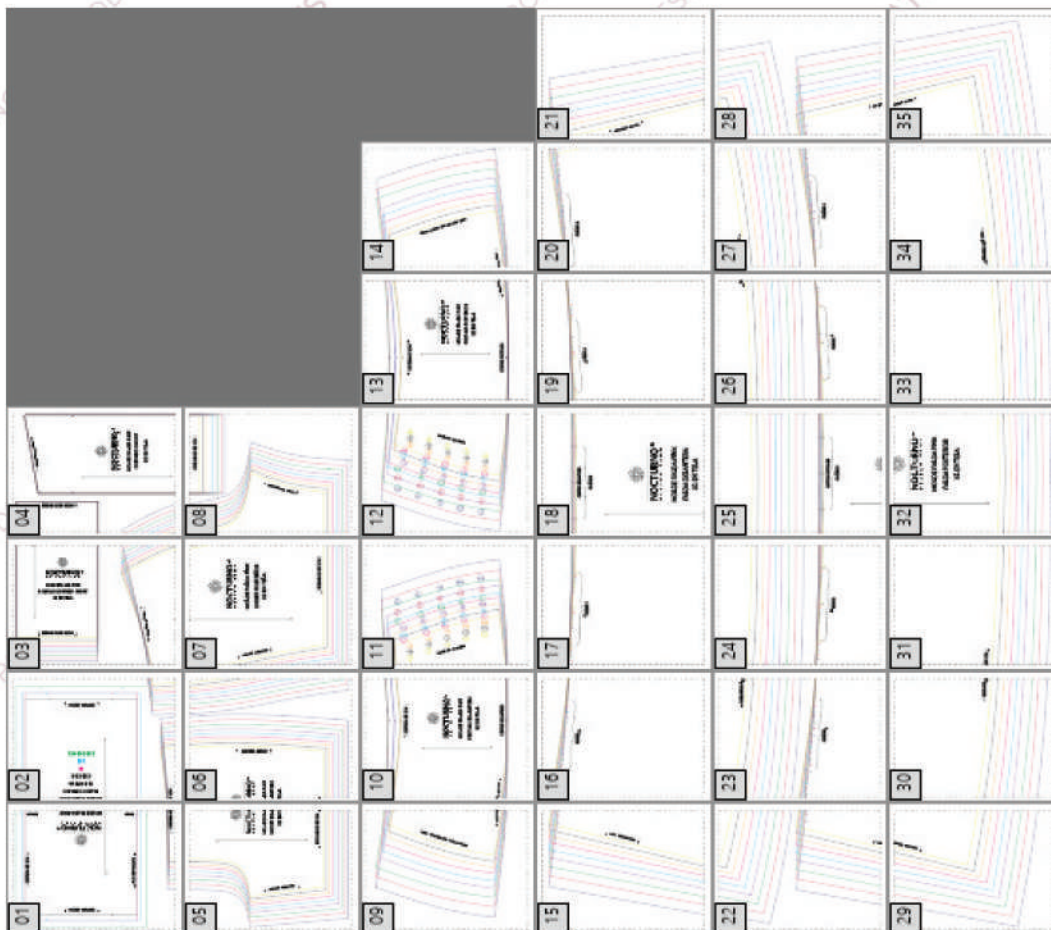

Importante: El margen de costura de este molde es de 1cm y todas las piezas ya lo incluyen.

ANTES DE IMPRIMIR EL MOLDE:

Antes de imprimir todo el molde realiza la siguiente prueba de impresión. Si el cuadrado no mide 5cm X 5cm, debes cambiar los ajustes de impresión para que el molde quede impreso con las medidas correctas.

PRUEBA DE IMPRESIÓN:
ESTE CUADRADO DEBE
MEDIR 5CM X 5CM

¿CÓMO SÉ QUE IMPRIMÍ BIEN EL MOLDE?

Una vez que imprimas el molde, puedes verificar las medidas de éste para saber que si quedó bien impreso. Debes imprimir el molde en tamaño real, en hoja carta, A4 o legal. Si las medidas coinciden, entonces quedó bien impreso. Si no, debes verificar el formato de impresión. Las medidas para la talla XS son las siguientes:

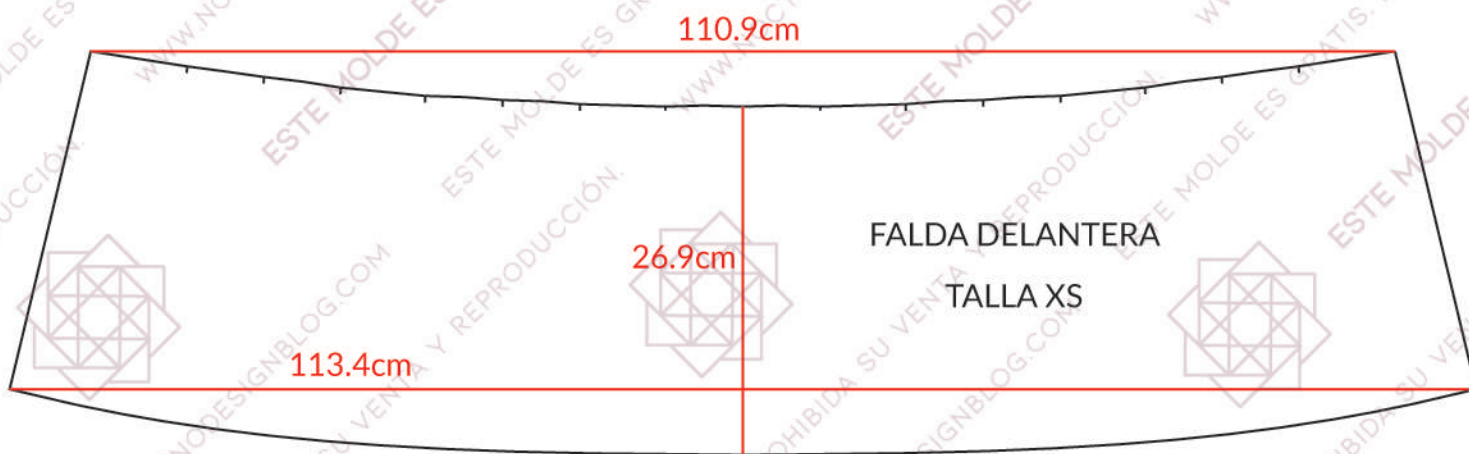

Puedes ver más indicaciones de cómo imprimir y armar los moldes en el siguiente link:

<https://www.youtube.com/watch?v=jkp7BbnbBZ8>

Este molde es propiedad de Nocturno Design Blog®, Únicamente para uso personal. Prohibida su venta y reproducción.

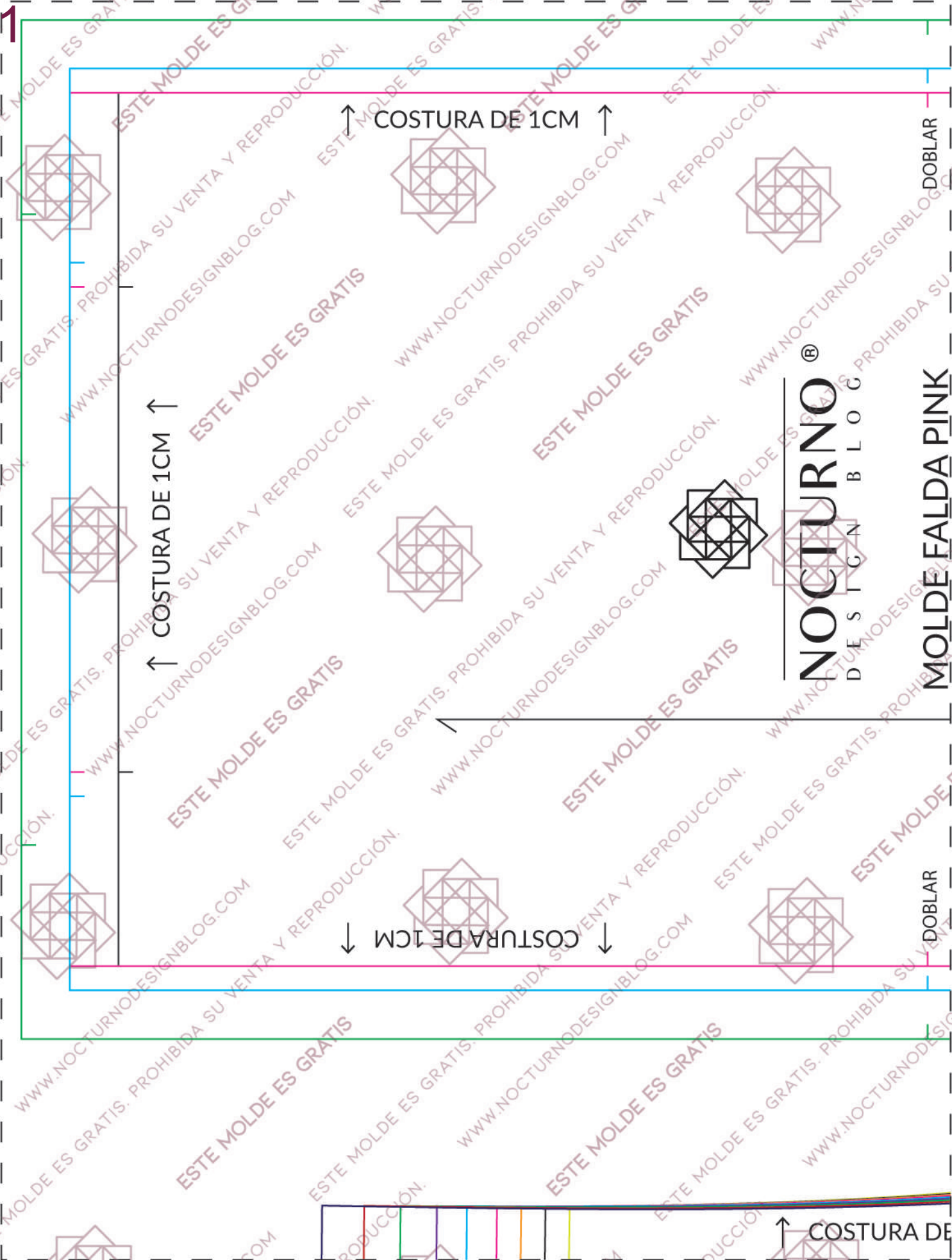

Este molde es propiedad de Nocturno Design Blog®, Únicamente para uso personal. Prohibida su venta y reproducción.

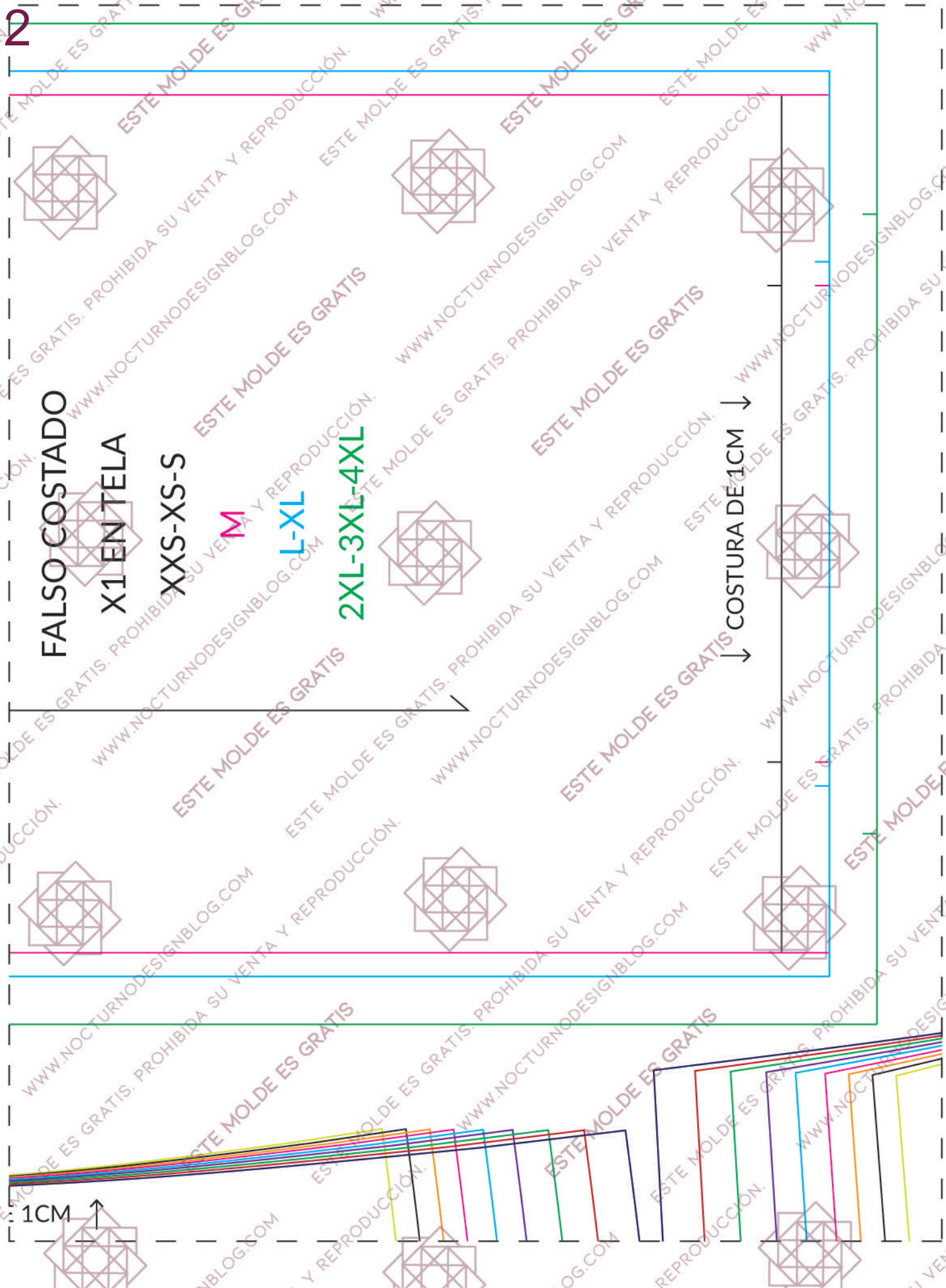

3

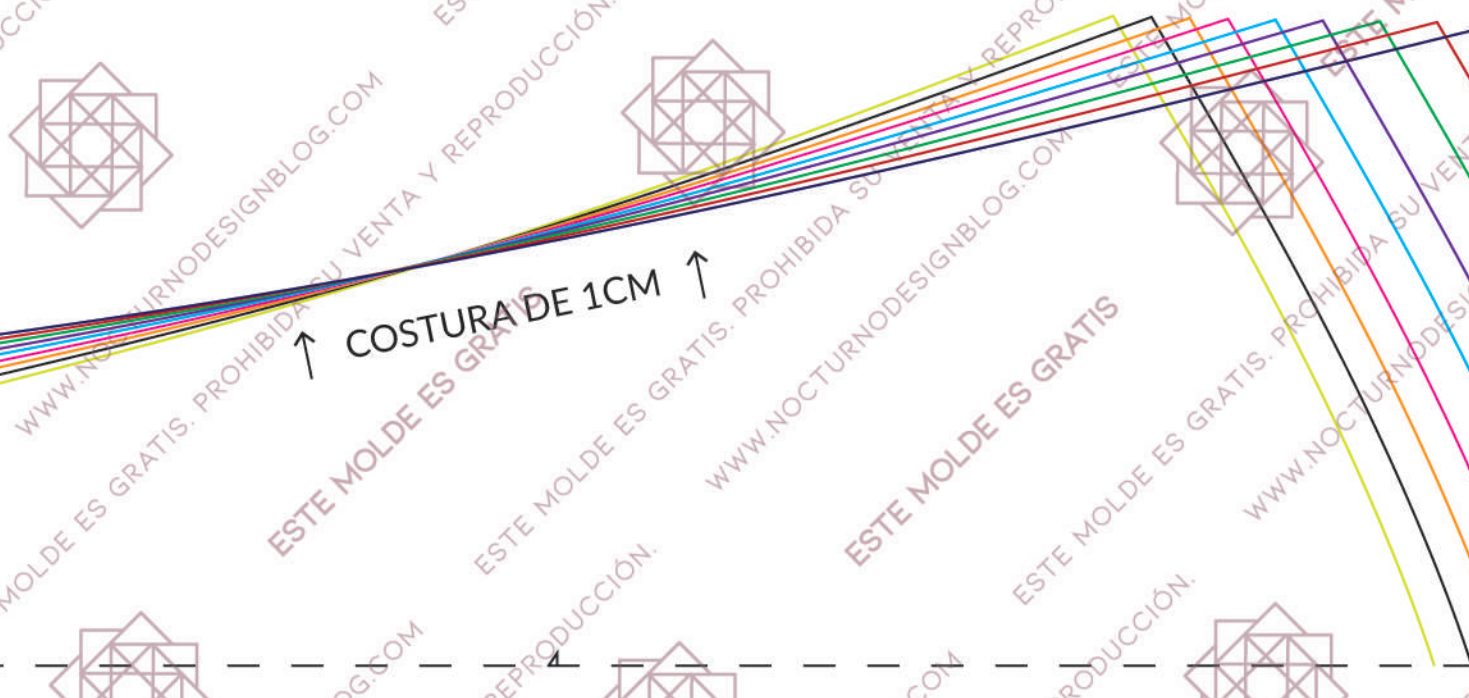
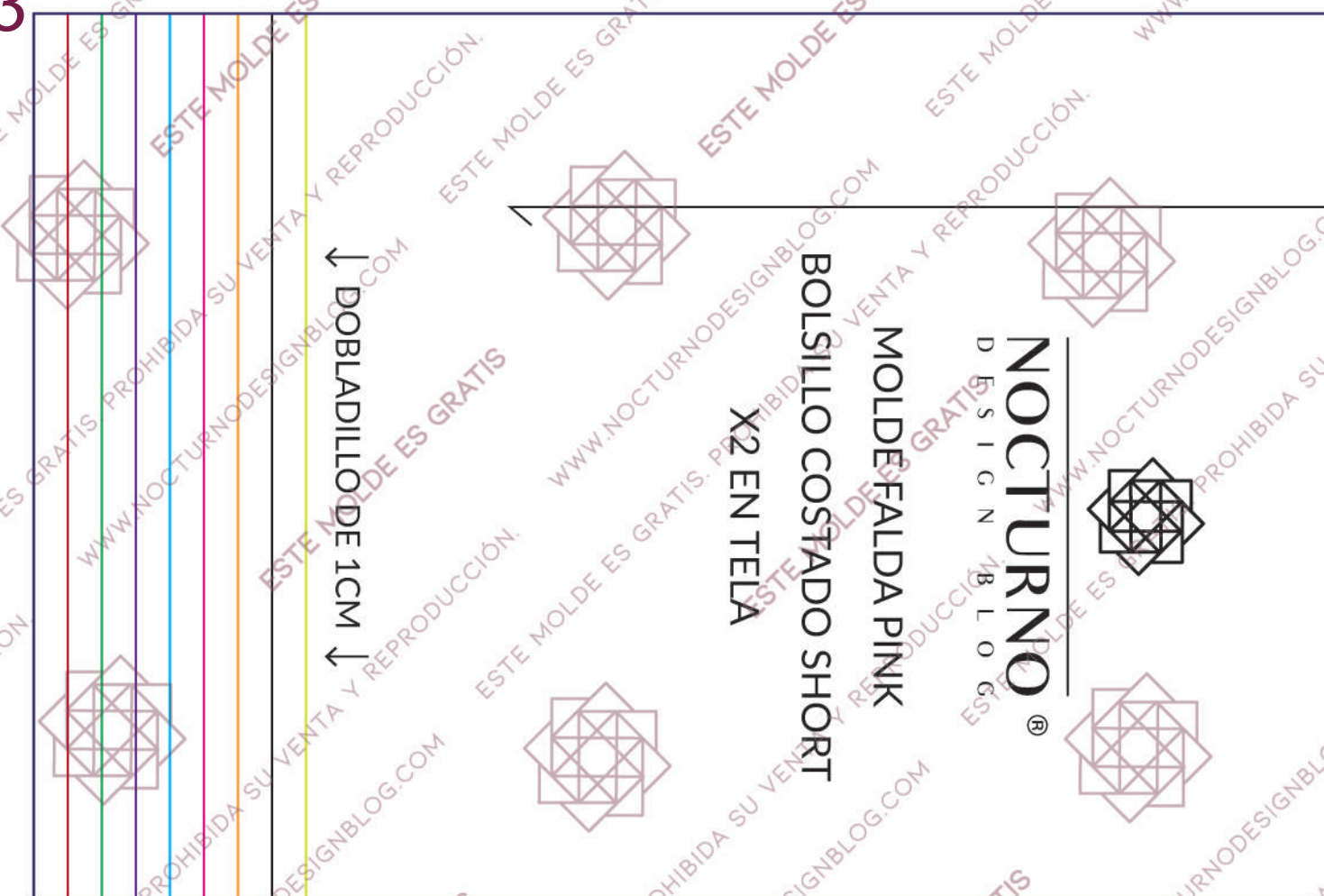

Este molde es propiedad de Nocturno Design Blog®, Únicamente para uso personal. Prohibida su venta y reproducción.

Este molde es propiedad de Nocturno Design Blog®, Únicamente para uso personal. Prohibida su venta y reproducción.

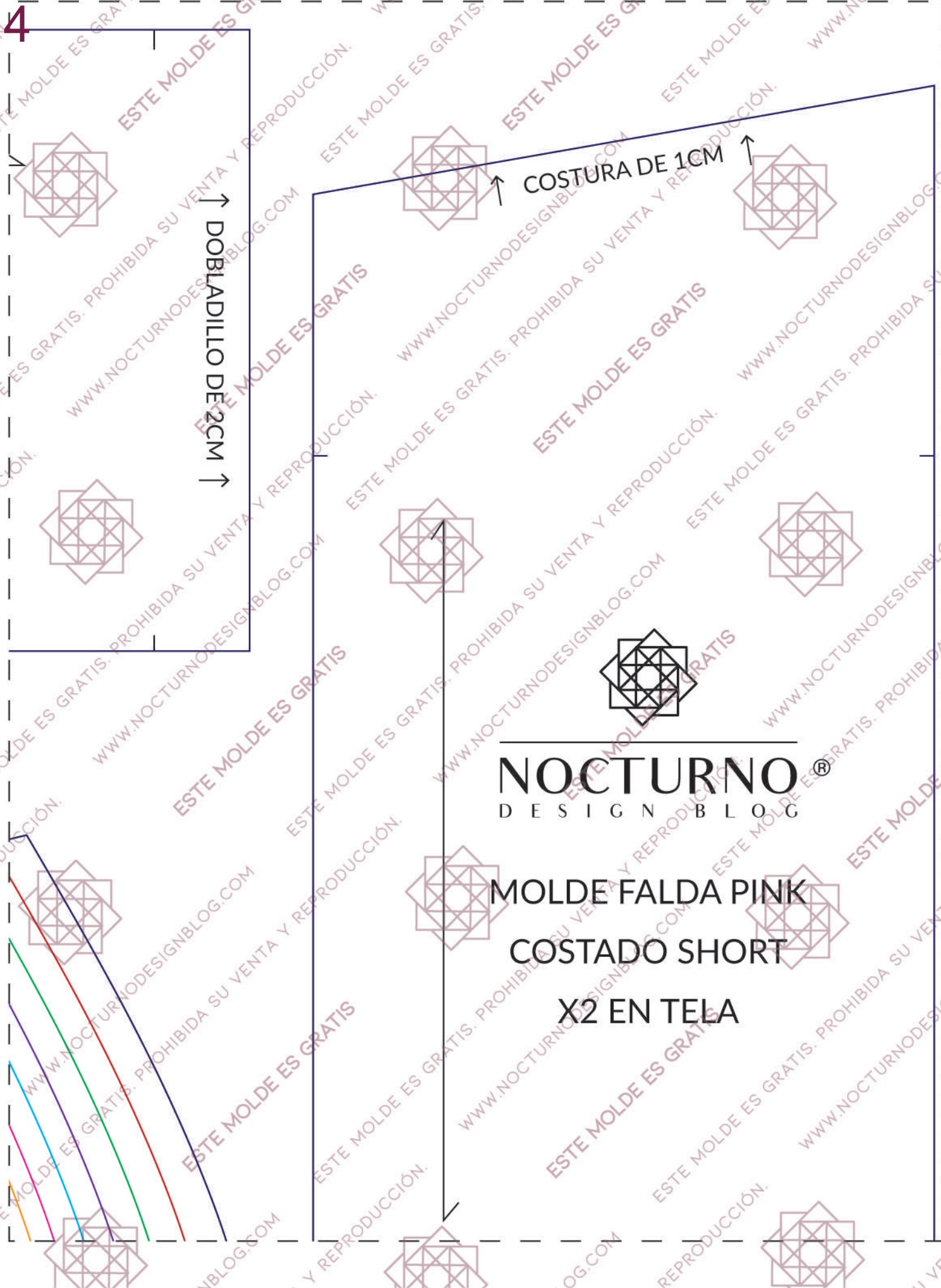

NOCTURNO®
DESIGN BLOG

MOLDE FALDA PINK
COSTADO SHORT
X2 EN TELA

5

Este molde es propiedad de Nocturno Design ®. Únicamente para uso personal. Prohibida su venta y reproducción.

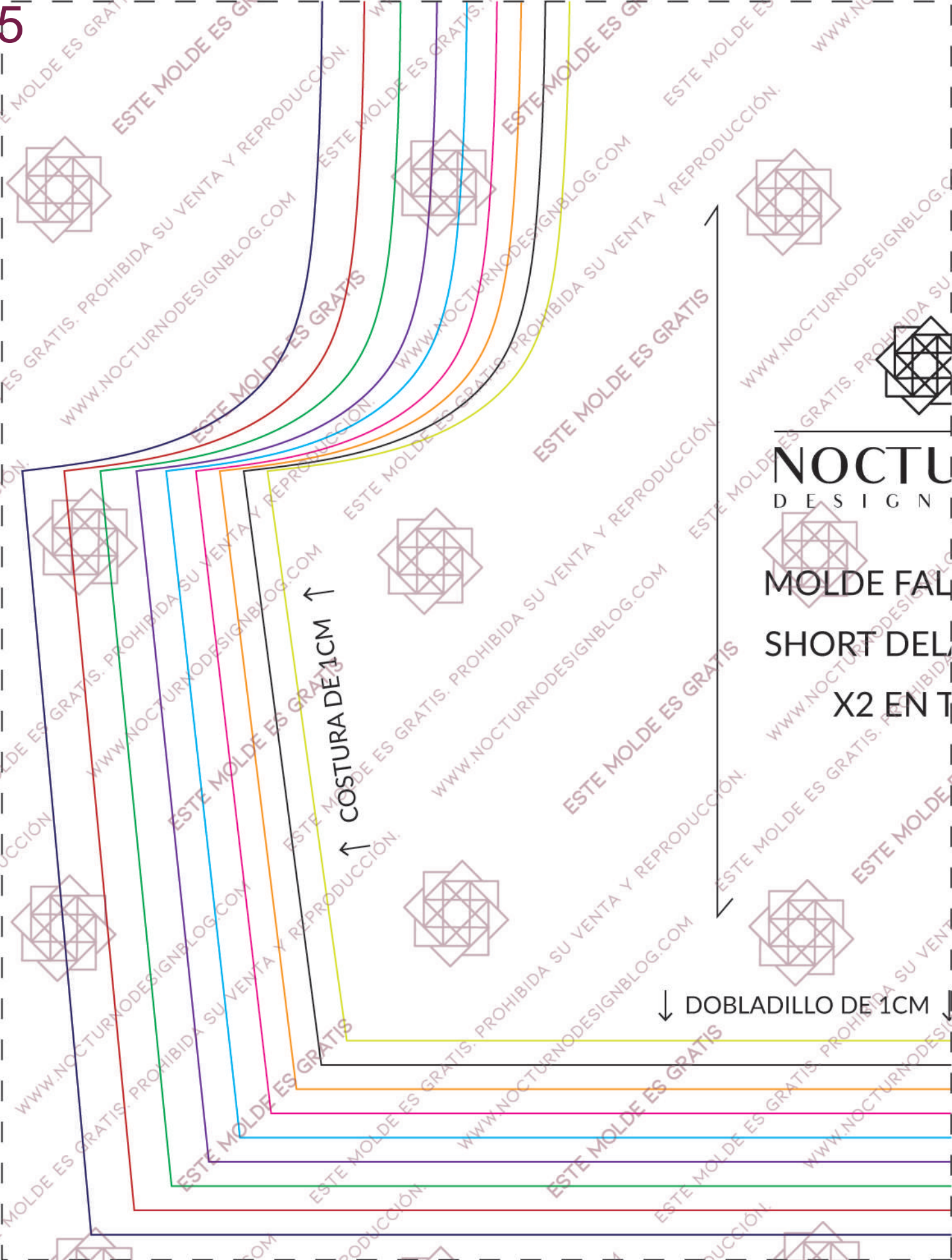

↑ COSTURA DE 1CM ↑

↓ DOBLADILLO DE 1CM ↓

NOCTU
DESIGN

MOLDE FALDA
SHORT DEL TALLE
X2 EN TOTAL



6



NOCTURNO[®]
DESIGN
BLOG
DA PINK
ANTERO
ELA

↓ COSTURA DE 1CM ↓

Este molde es propiedad de Nocturno Design Blog[®]. Únicamente para uso personal. Prohibida su venta y reproducción.

COSTURA DE 1CM

NOCTURNO®
DESIGN BLOG

MOLDE FALDA PINK
SHORT POSTERIOR
X2 EN TELA

DOBLADILLO DE 1CM

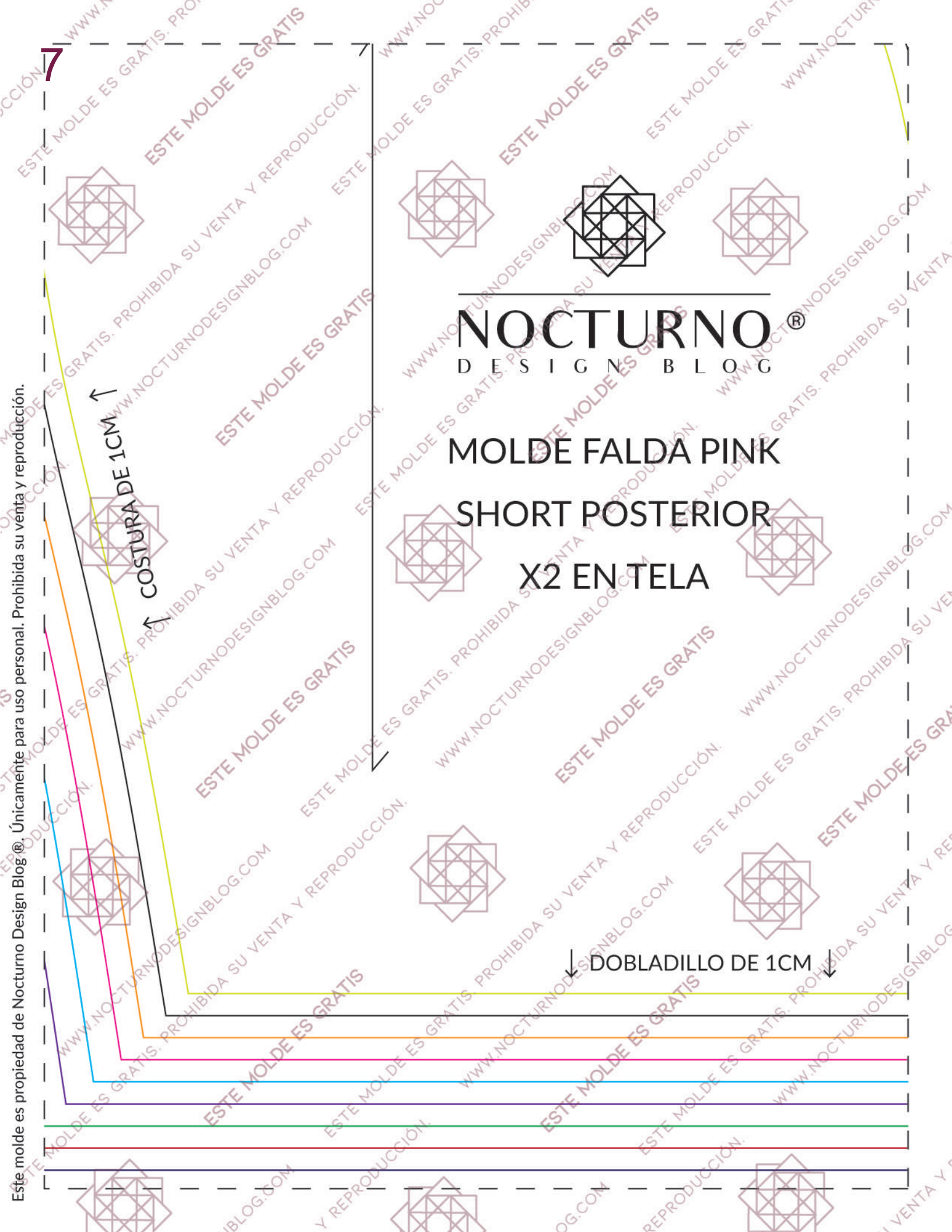

Este molde es propiedad de Nocturno Design Blog®, Únicamente para uso personal. Prohibida su venta y reproducción.

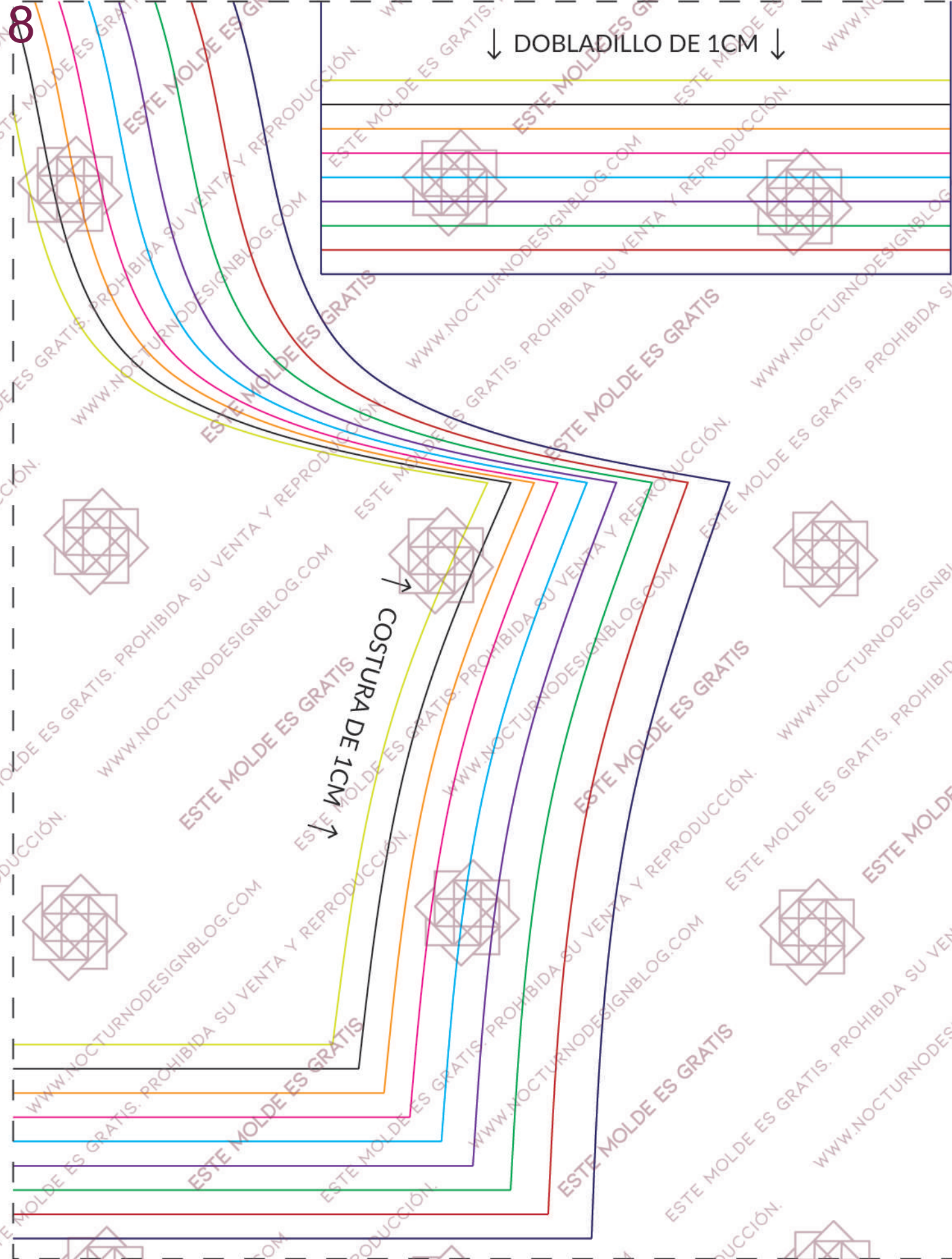

Este molde es propiedad de Nocturno Design Blog®, Únicamente para uso personal. Prohibida su venta y reproducción.

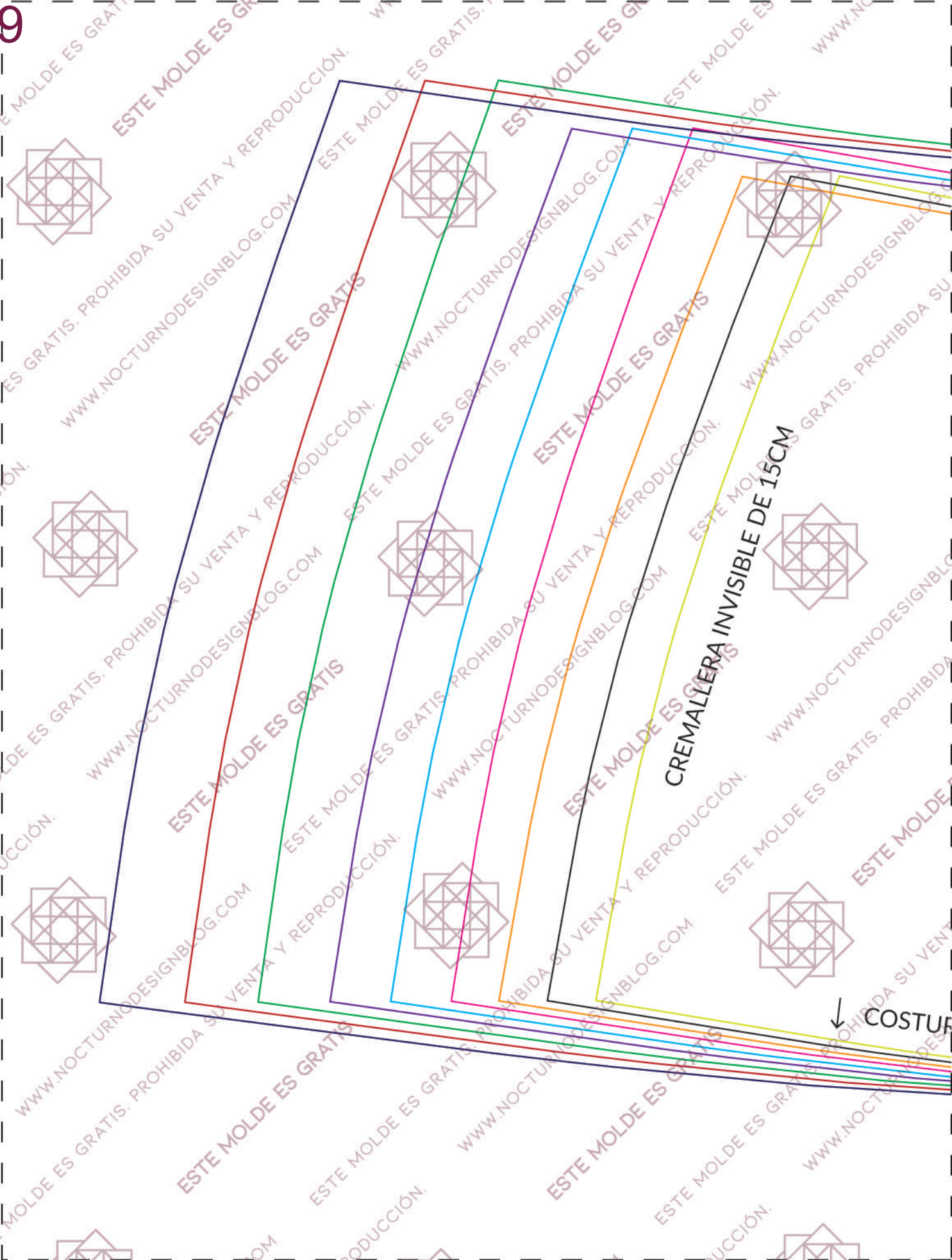

CREMALLERA INVISIBLE DE 15CM

↓ COSTUR

10

↑ COSTURA DE 1CM ↑

NOCTURNO[®]
DESIGN BLOG

MOLDE FALDA PINK
PRETINA DELANTERA

X2 ENTELA

↓ COSTURA DE 1CM ↓

CENTRO DELANTERO

Este molde es propiedad de Nocturno Design Blog®, Únicamente para uso personal. Prohibida su venta y reproducción.

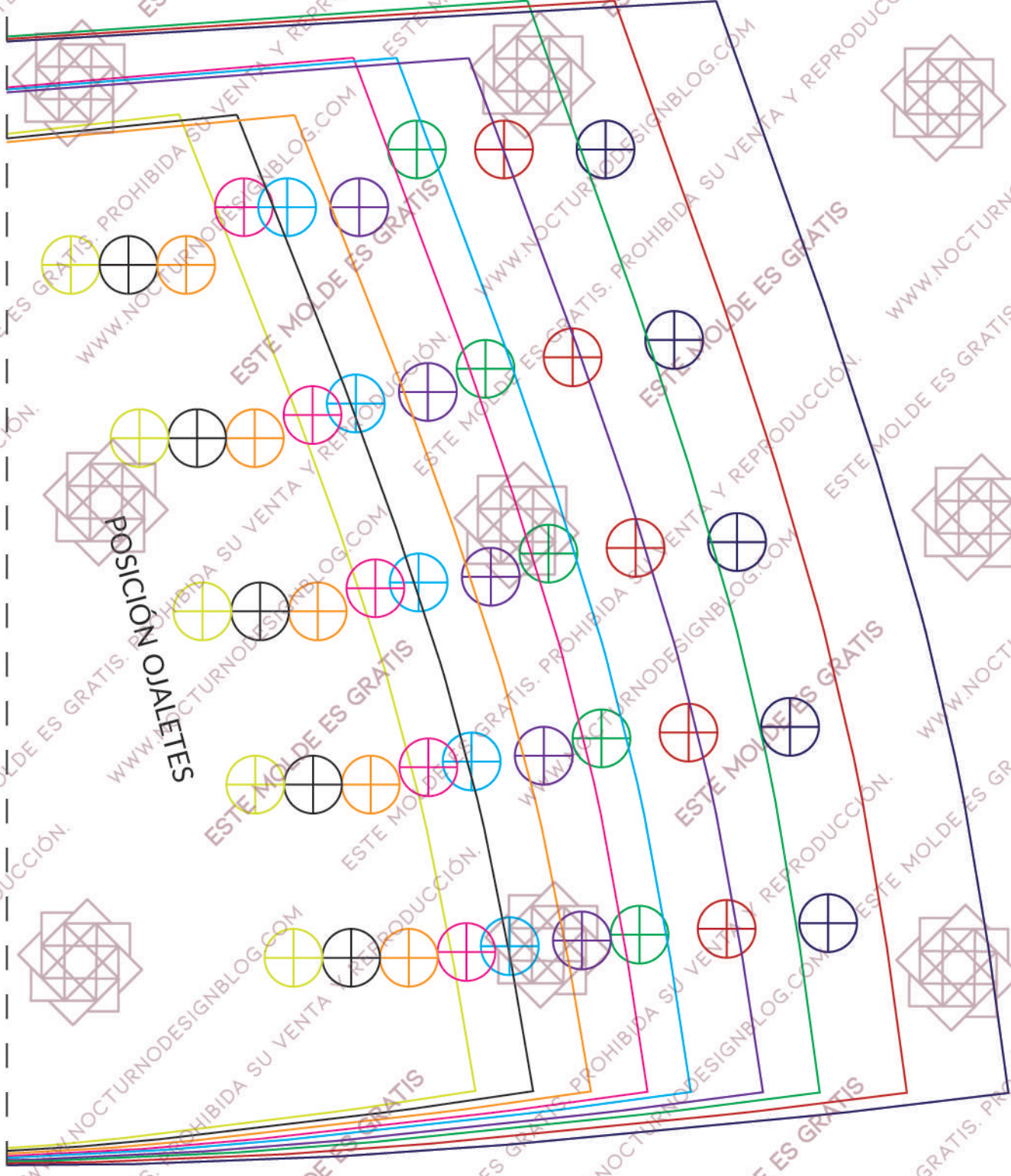

POSICION OJALETES

Este molde es propiedad de Nocturno Design Blog®, Únicamente para uso personal. Prohibida su venta y reproducción.

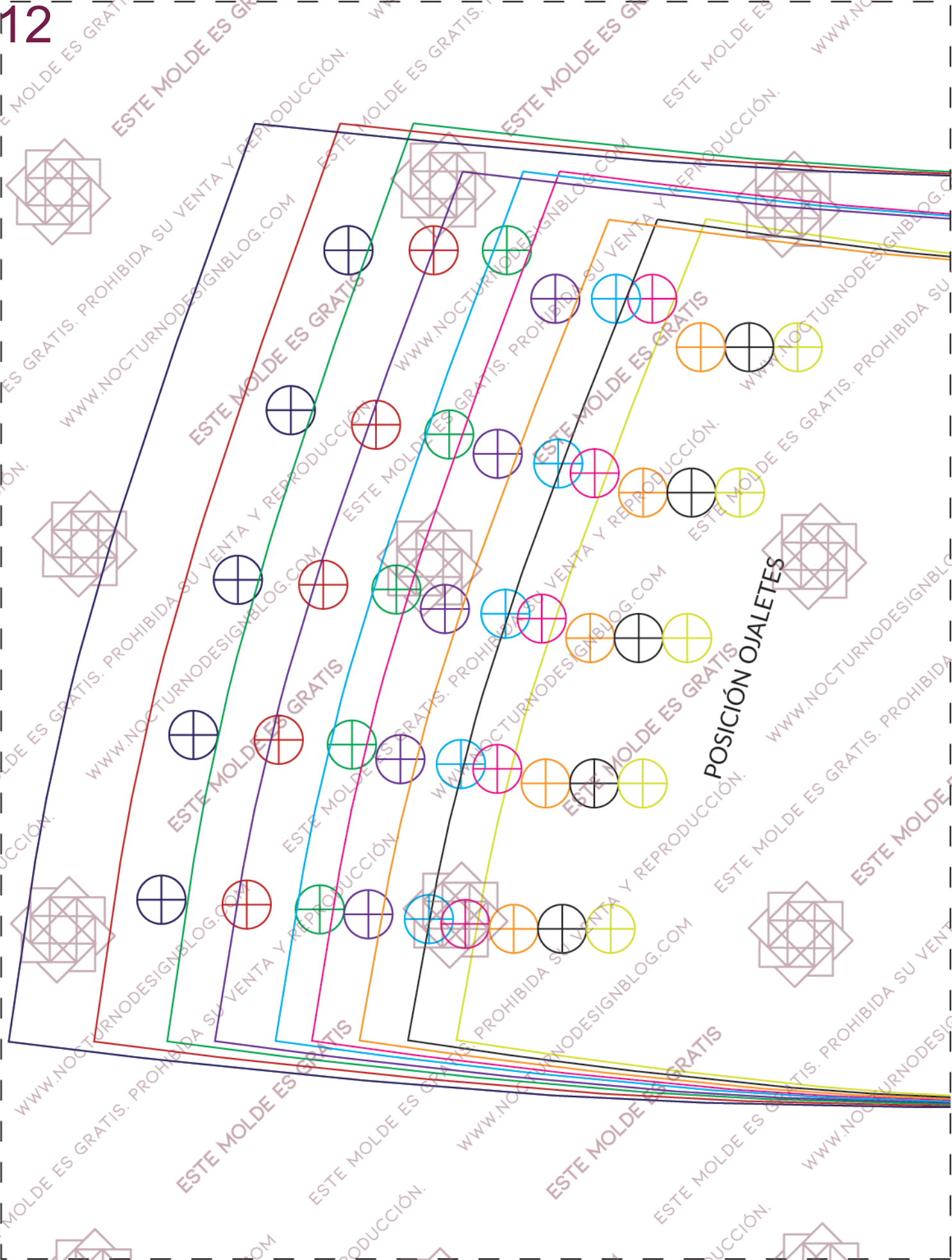

POSICIÓN OJALETES

13

↑ COSTURA DE 1CM ↑

NOCTURNO[®]
DESIGN BLOG

**MOLDE FALDA PINK
PRETINA POSTERIOR
X2 EN TELA**

CENTRO POSTERIOR

↓ COSTURA

Este molde es propiedad de Nocturno Design Blog ©. Únicamente para uso personal. Prohibida su venta y reproducción.

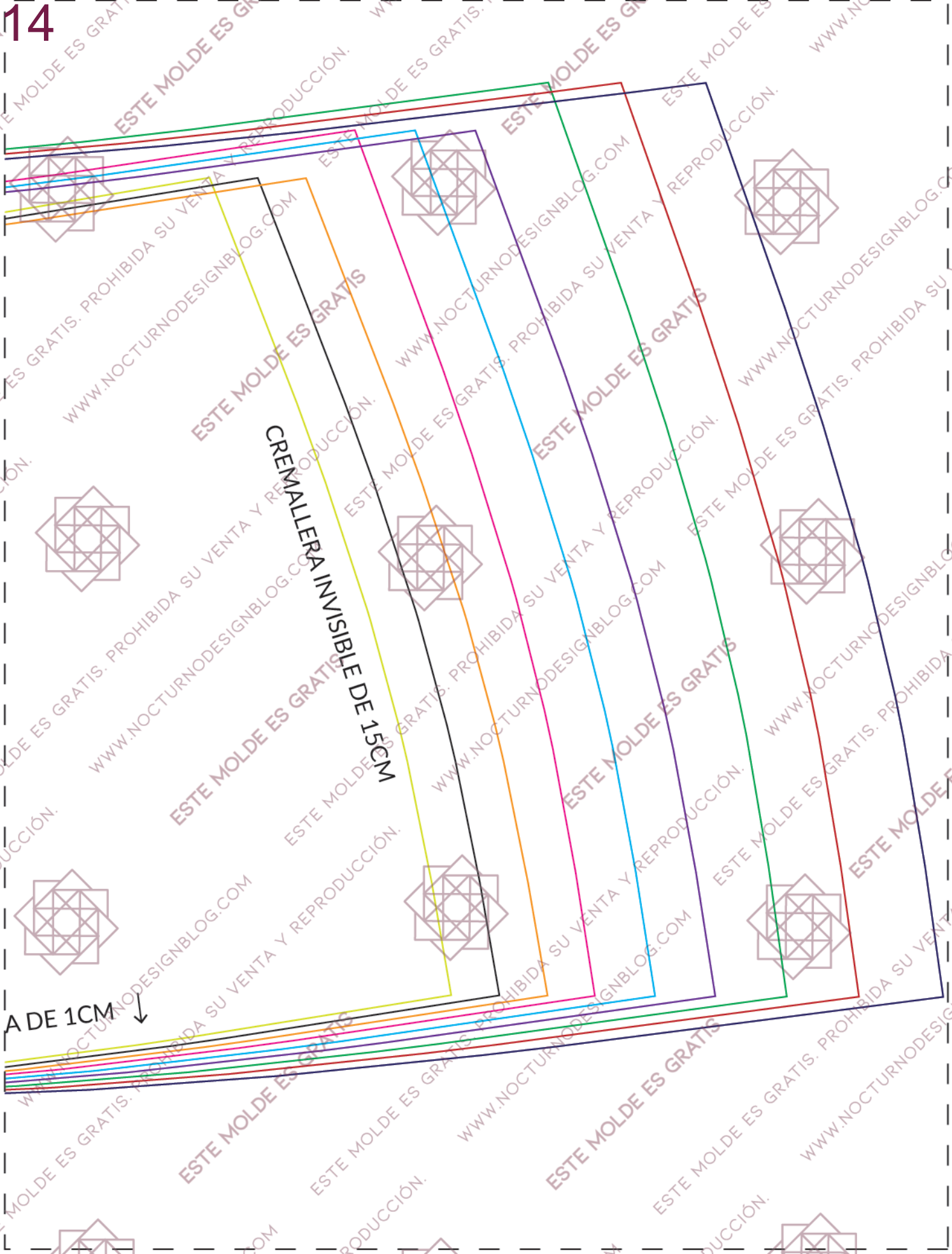

Este molde es propiedad de Nocturno Design Blog ©. Únicamente para uso personal. Prohibida su venta y reproducción.

Este molde es propiedad de Nocturno Design Blog®. Únicamente para uso personal. Prohibida su venta y reproducción.



↑ COSTURA DE 1CM ↑

ESTE MOLDE ES GRATIS. PROHIBIDA SU VENTA Y REPRODUCCIÓN. www.NOCTURNODESIGNBLOG.COM

16

PLIEGUE 1

Este molde es propiedad de Nocturno Design Blog ©. Únicamente para uso personal. Prohibida su venta y reproducción.

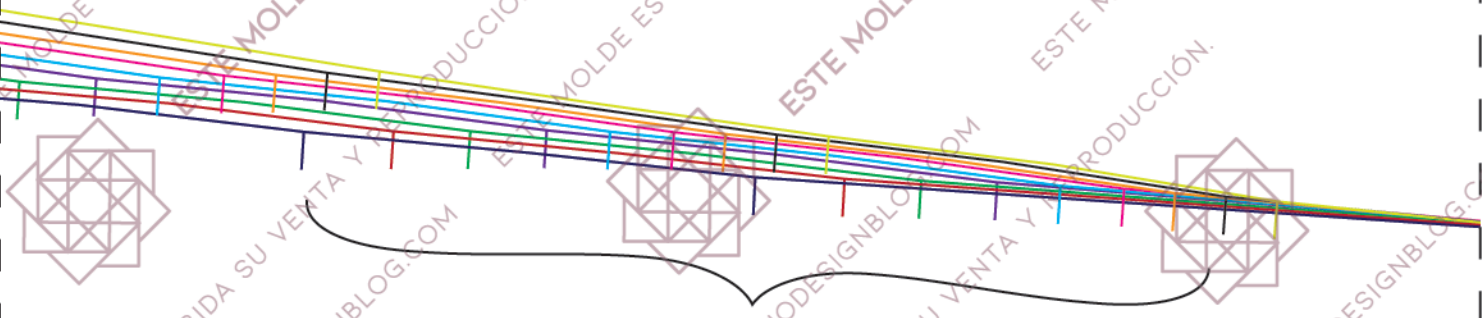
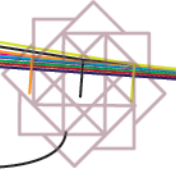
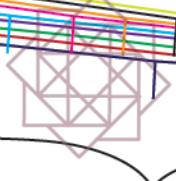



PLIEGUE 2



18



CENTRO DELANTERO

PLIEGUE 3

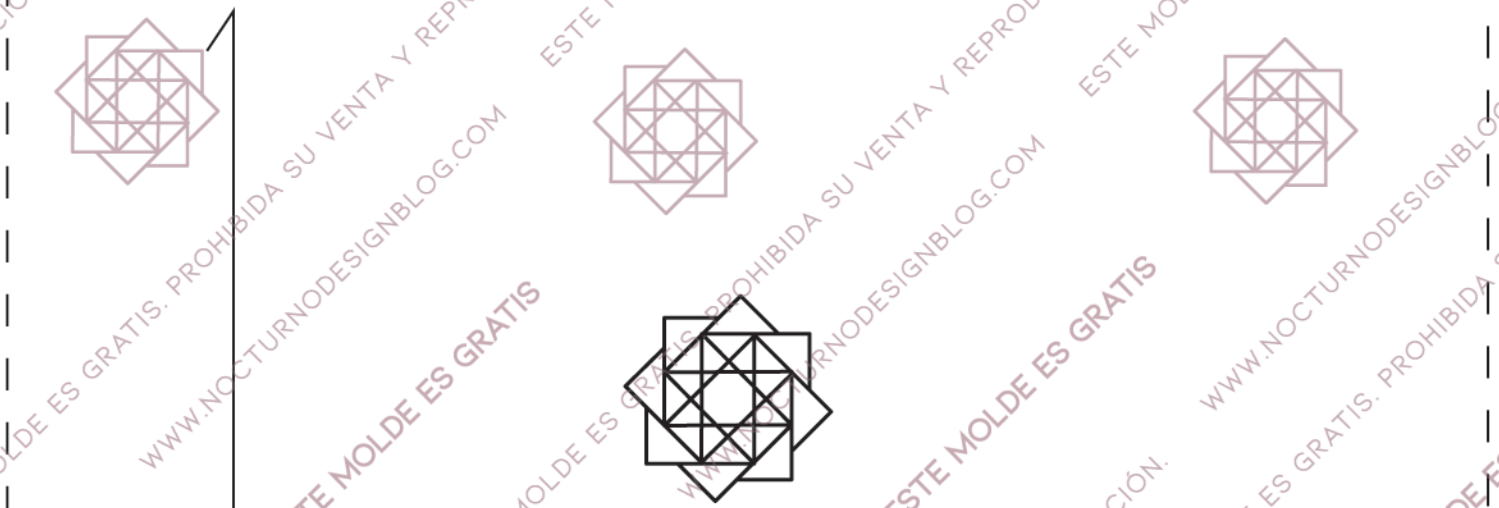

NOCTURNO®
DESIGN BLOG

MOLDE FALDA PINK
FALDA DELANTERA

X1 EN TELA

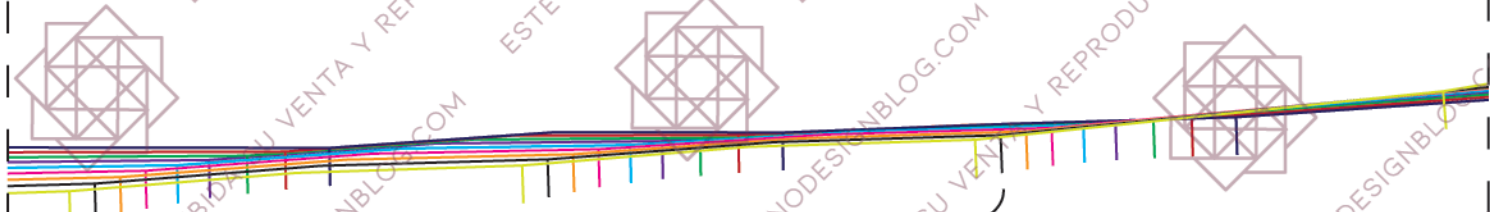

PLIEGUE 4



Este molde es propiedad de Nocturno Design Blog®. Únicamente para uso personal. Prohibida su venta y reproducción.

ESTE MOLDE ES GRATIS. PROHIBIDA SU VENTA Y REPRODUCCIÓN. www.NOCTURNODESIGNBLOG.COM

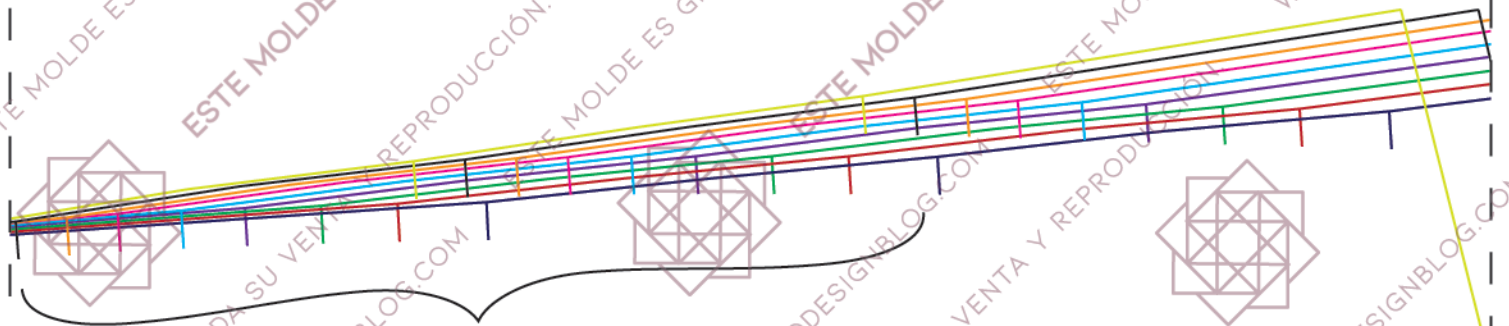

PLIEGUE 5

Este molde es propiedad de Nocturno Design Blog®. Únicamente para uso personal. Prohibida su venta y reproducción.



Este molde es propiedad de Nocturno Design Blog®, Únicamente para uso personal. Prohibida su venta y reproducción.

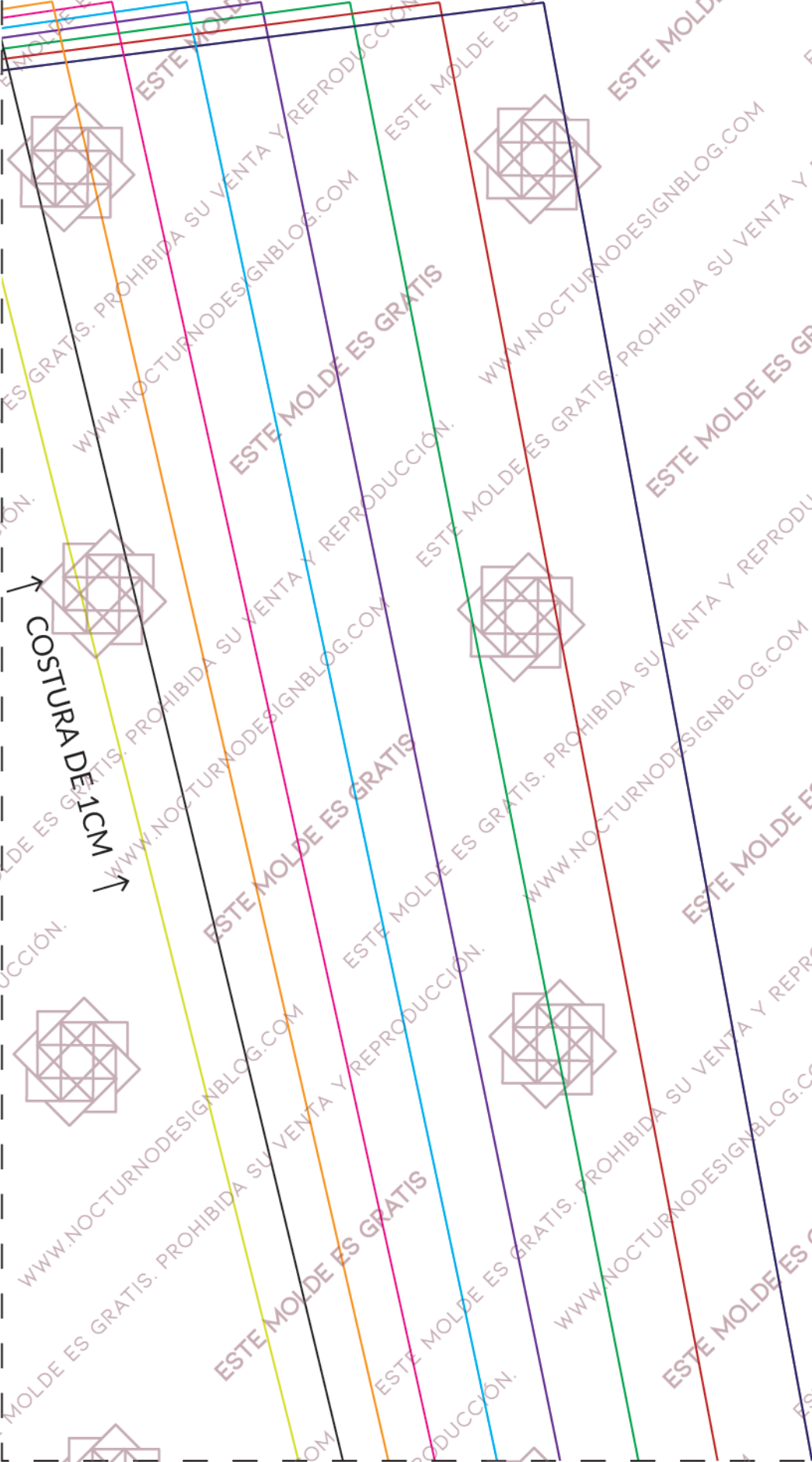

COSTURA DE 1CM

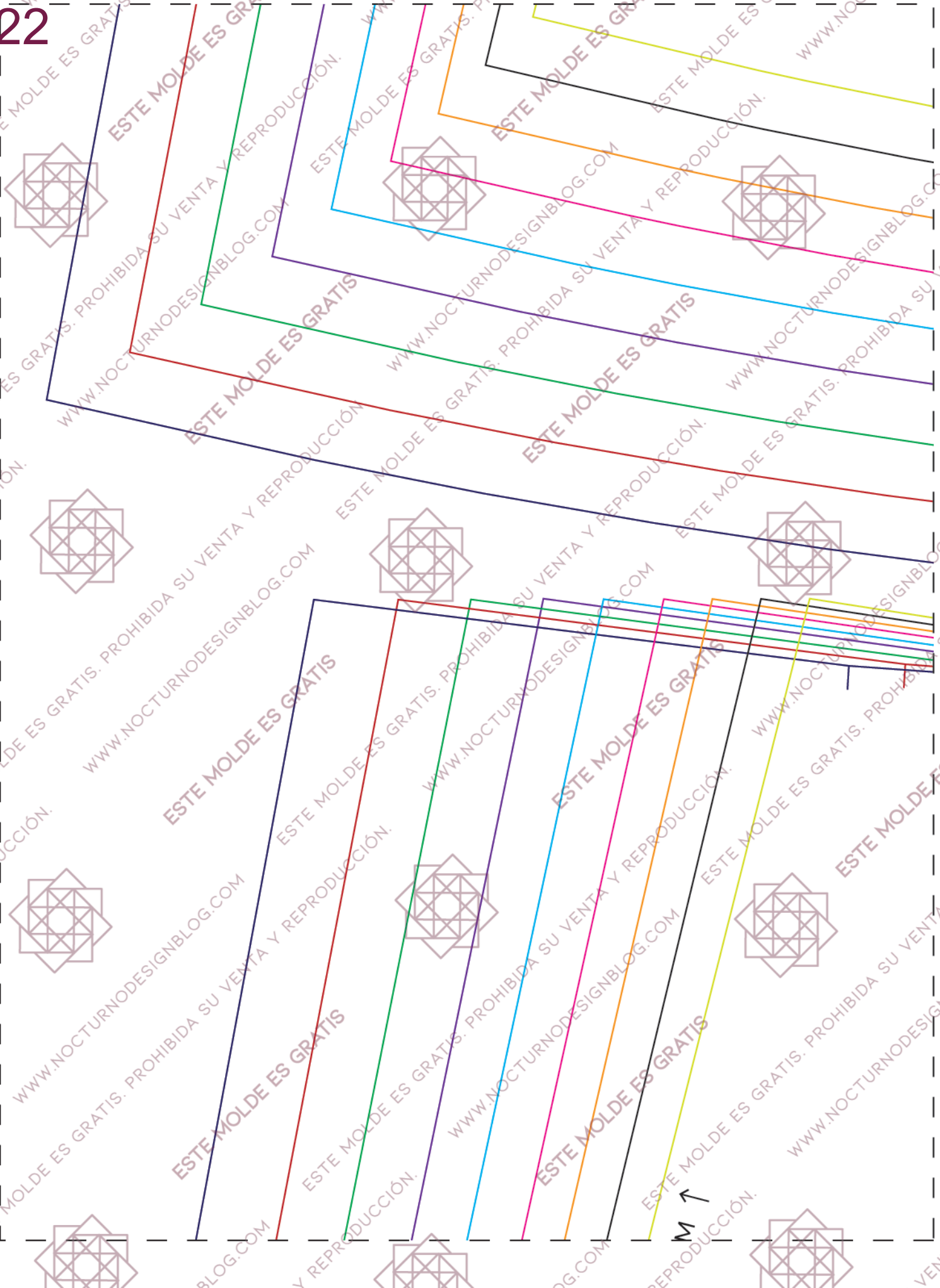

Este molde es propiedad de Nocturno Design Blog @. Únicamente para uso personal. Prohibida su venta y reproducción.

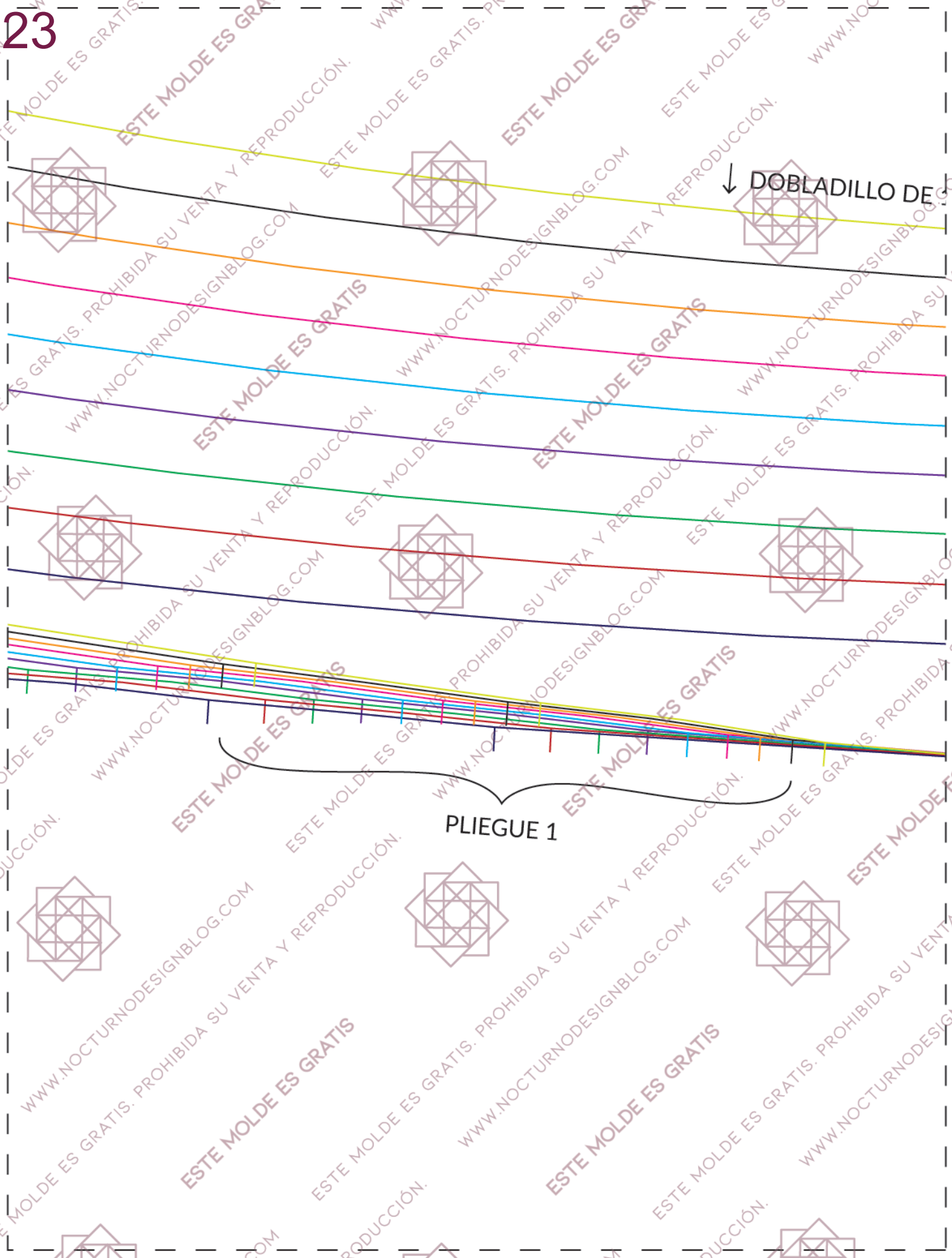

DOBLADILLO DE

PLIEGUE 1

VENTA Y RE

VENTA Y RE

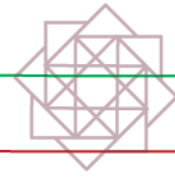
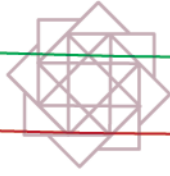
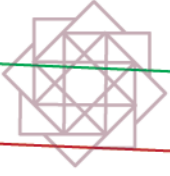
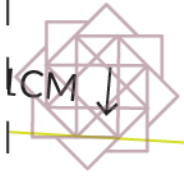

PLIEGUE 2

Este molde es propiedad de Nocturno Design Blog®. Únicamente para uso personal. Prohibida su venta y reproducción.

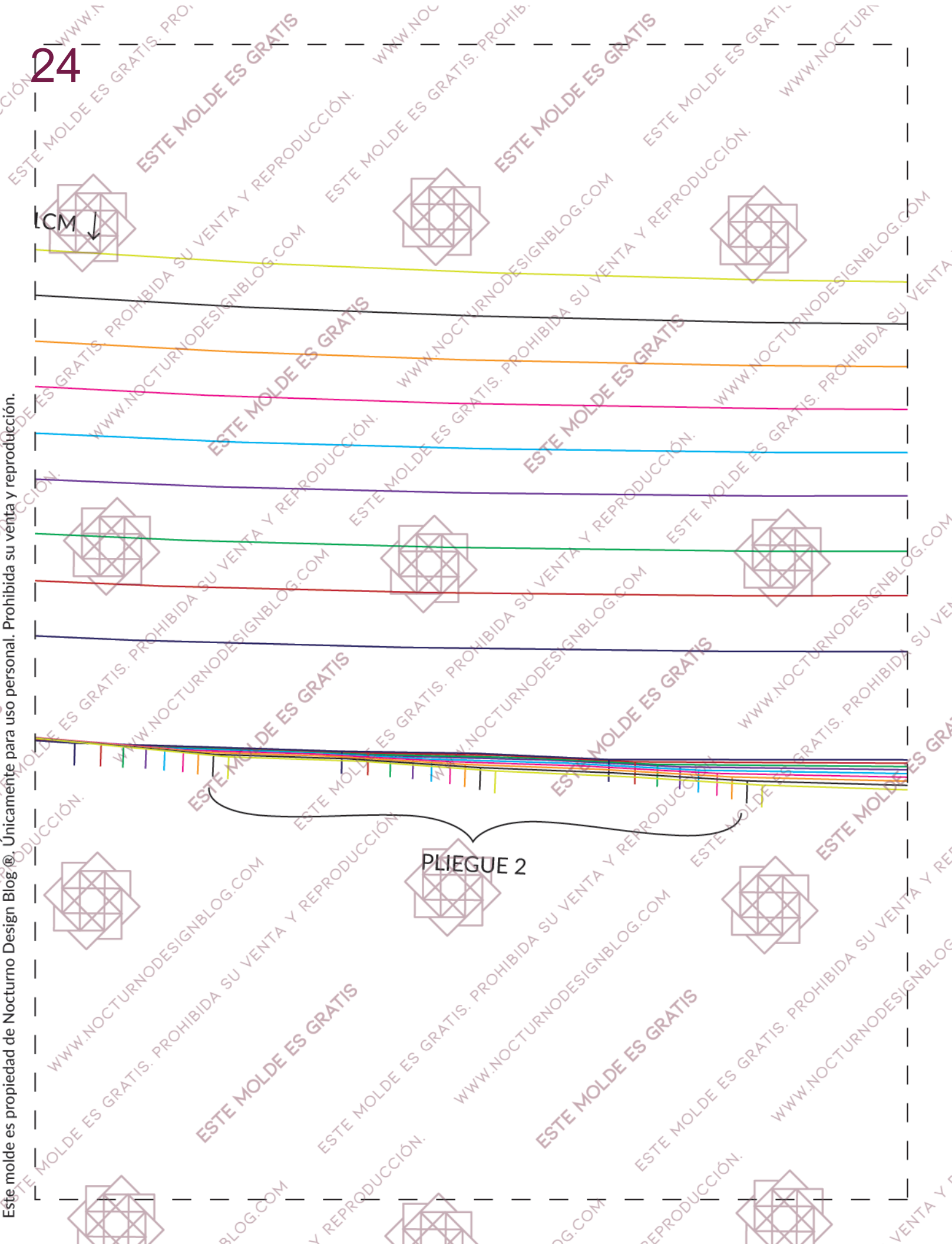

25

ESTE MOLDE ES GRATIS

ESTE MOLDE ES GRATIS

CENTRO POSTERIOR

PLIEGUE 3

ESTE MOLDE ES GRATIS

ESTE MOLDE ES GRATIS

Este molde es propiedad de Nocturno Design Blog®. Únicamente para uso personal. Prohibida su venta y reproducción.

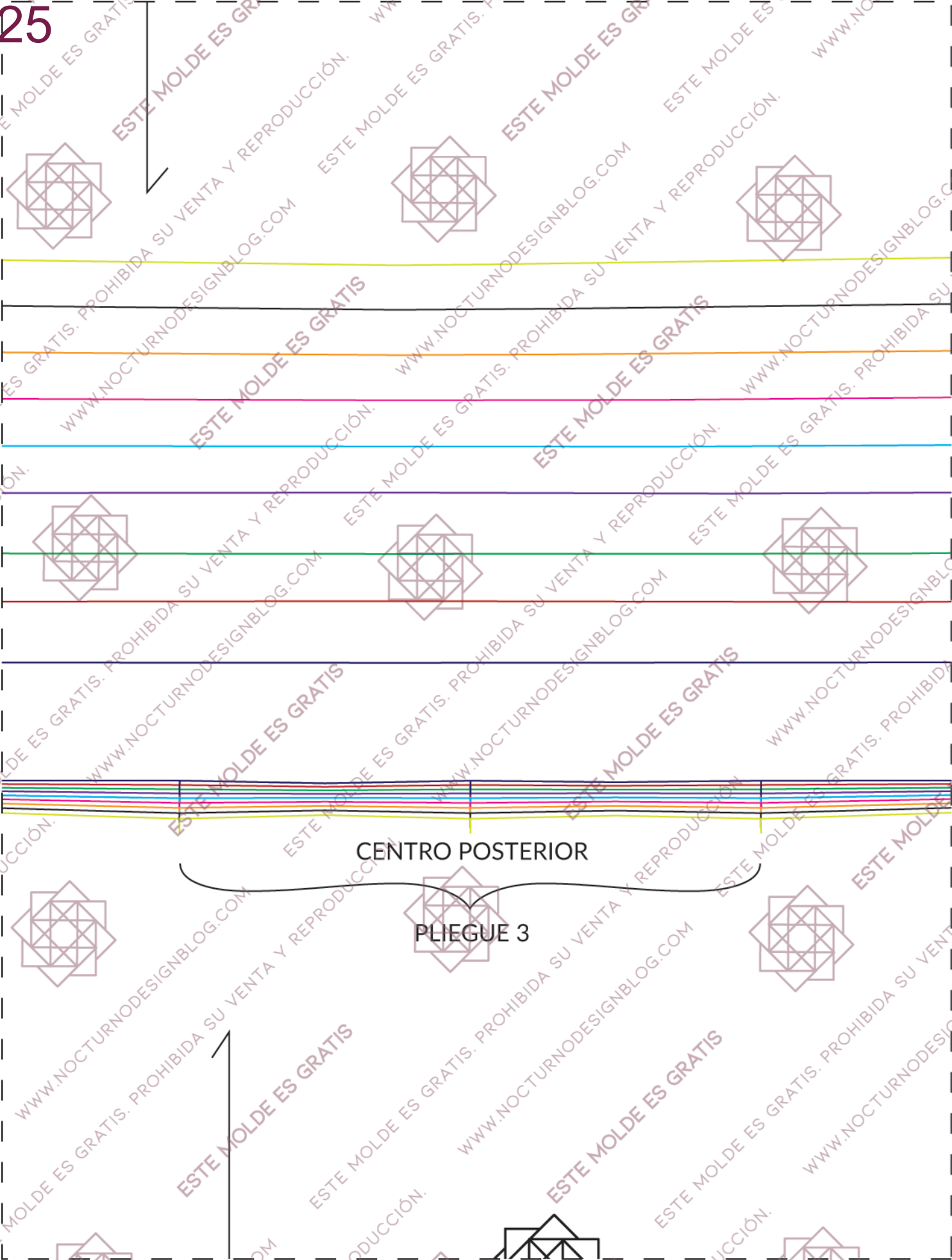

Este molde es propiedad de Nocturno Design Blog ©. Únicamente para uso personal. Prohibida su venta y reproducción.



D

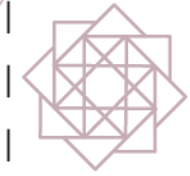
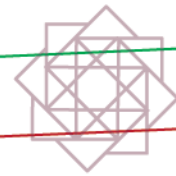
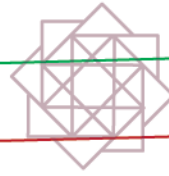
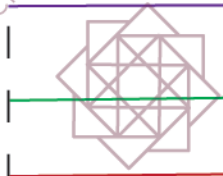

PLIEGUE 4

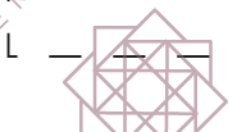

27

OBLADILLO DE 1CM ↓

PLIEGUE 5

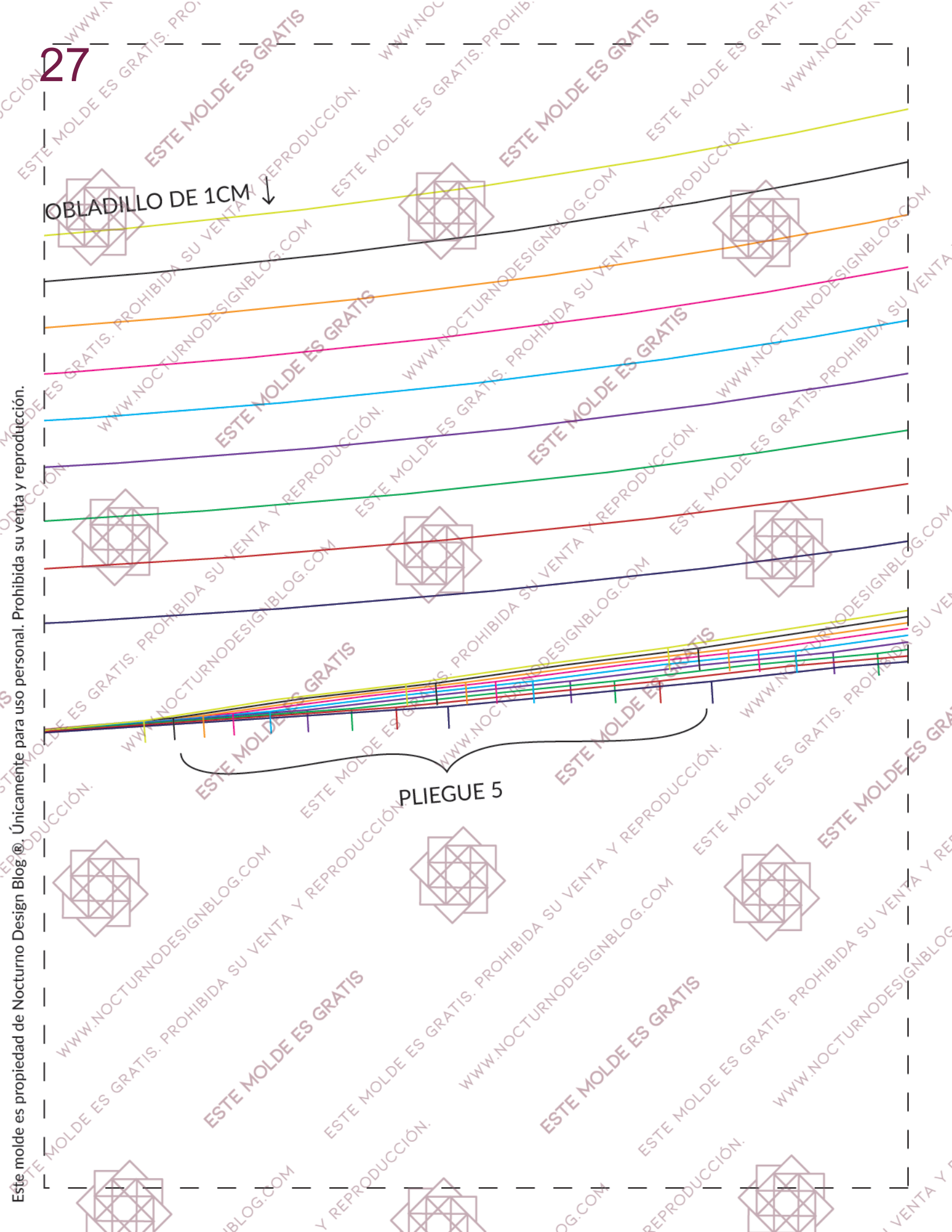

Este molde es propiedad de Nocturno Design Blog®. Únicamente para uso personal. Prohibida su venta y reproducción.

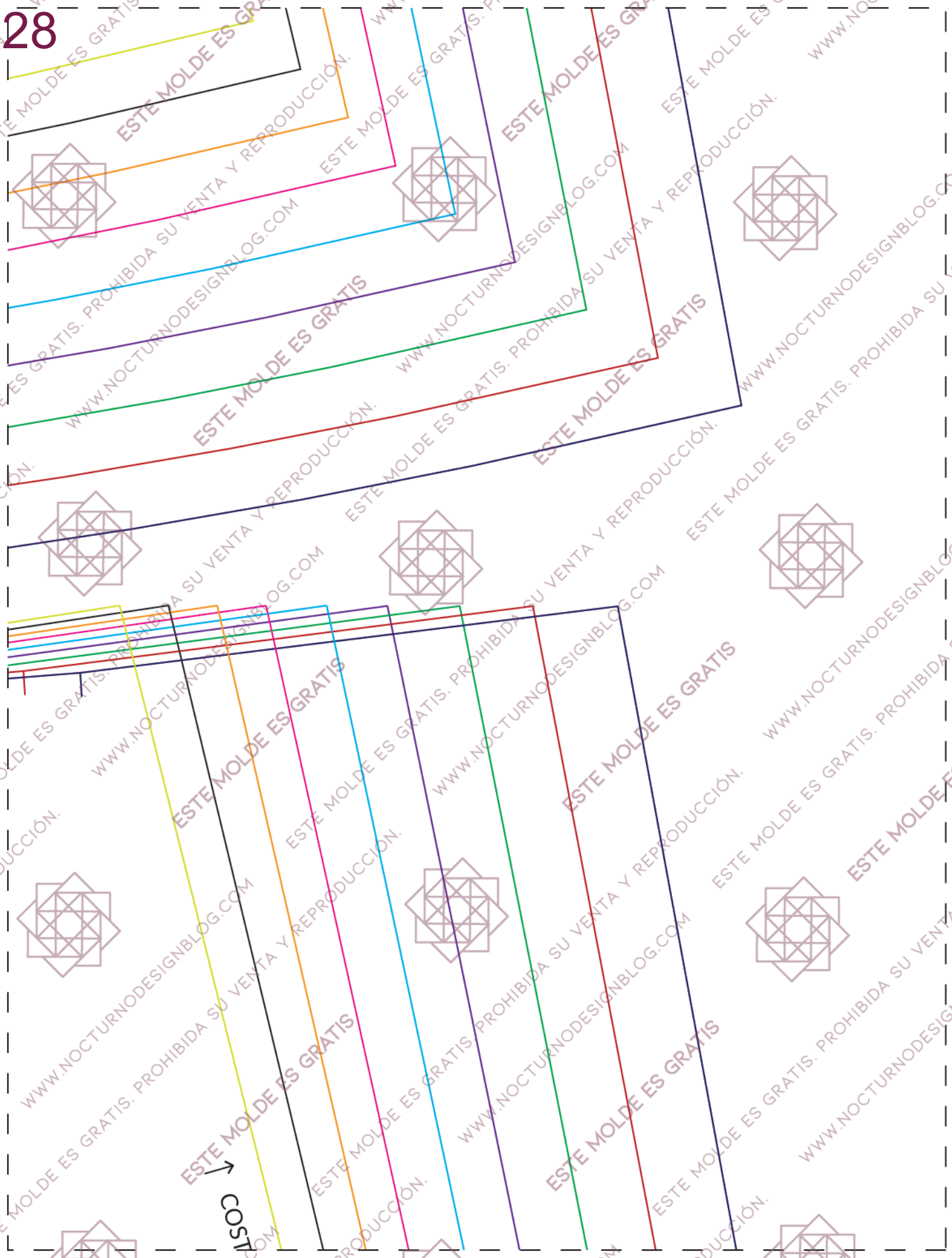

COSTA

Este molde es propiedad de Nocturno Design Blog®. Únicamente para uso personal. Prohibida su venta y reproducción.

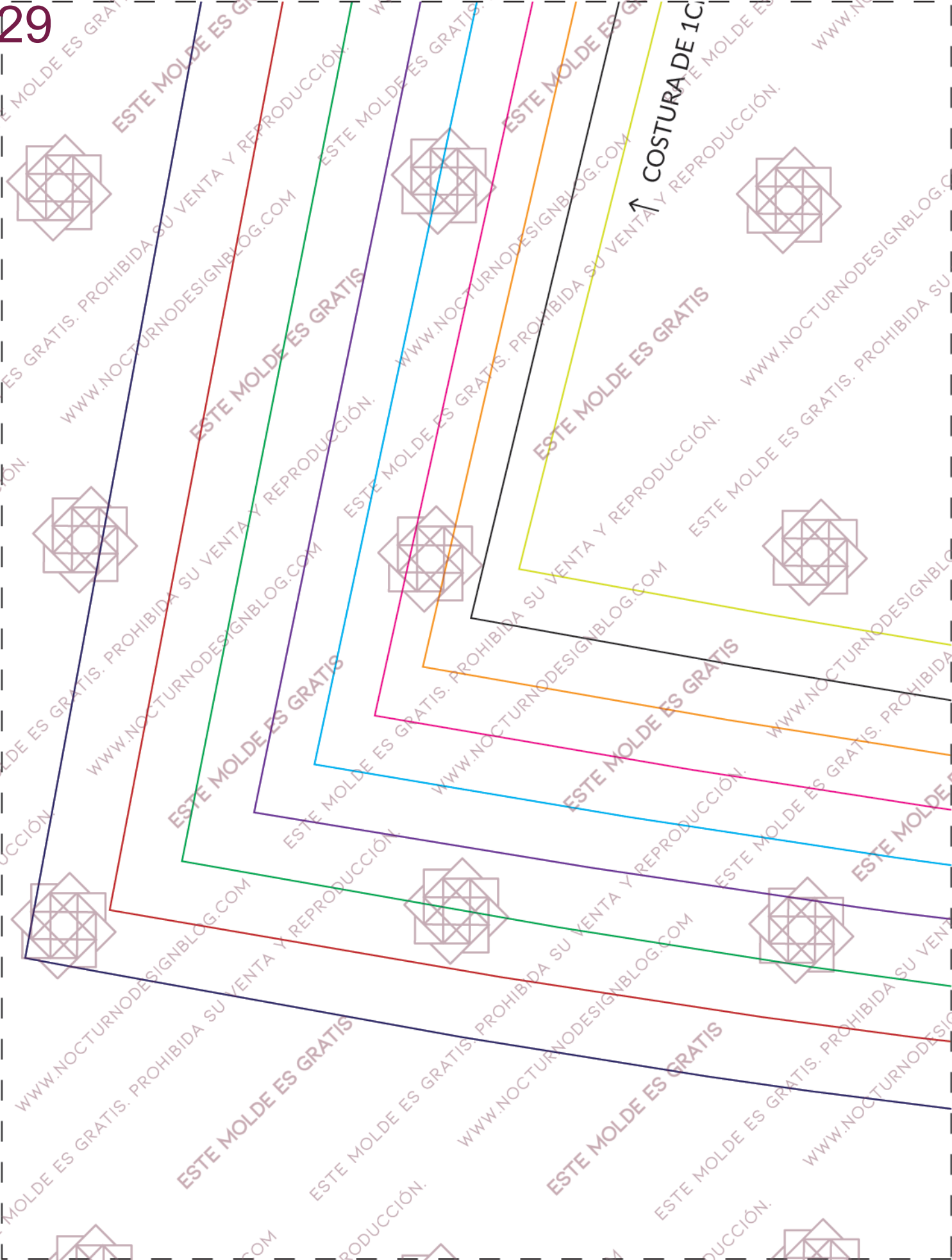

↑ COSTURA DE 1C

ESTE MOLDE ES GRATIS

ESTE MOLDE ES GRATIS

ESTE MOLDE ES GRATIS

ESTE MOLDE ES GRATIS

ESTE MOLDE ES GRATIS

ESTE MOLDE ES GRATIS

ESTE MOLDE ES GRATIS

ESTE MOLDE ES GRATIS

ESTE MOLDE ES GRATIS

ESTE MOLDE ES GRATIS

Este molde es propiedad de Nocturno Design Blog®. Únicamente para uso personal. Prohibida su venta y reproducción.

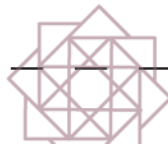
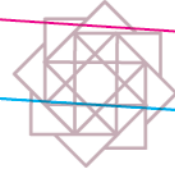
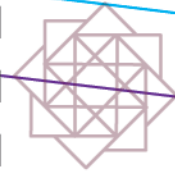

↓ DOBLADILLO

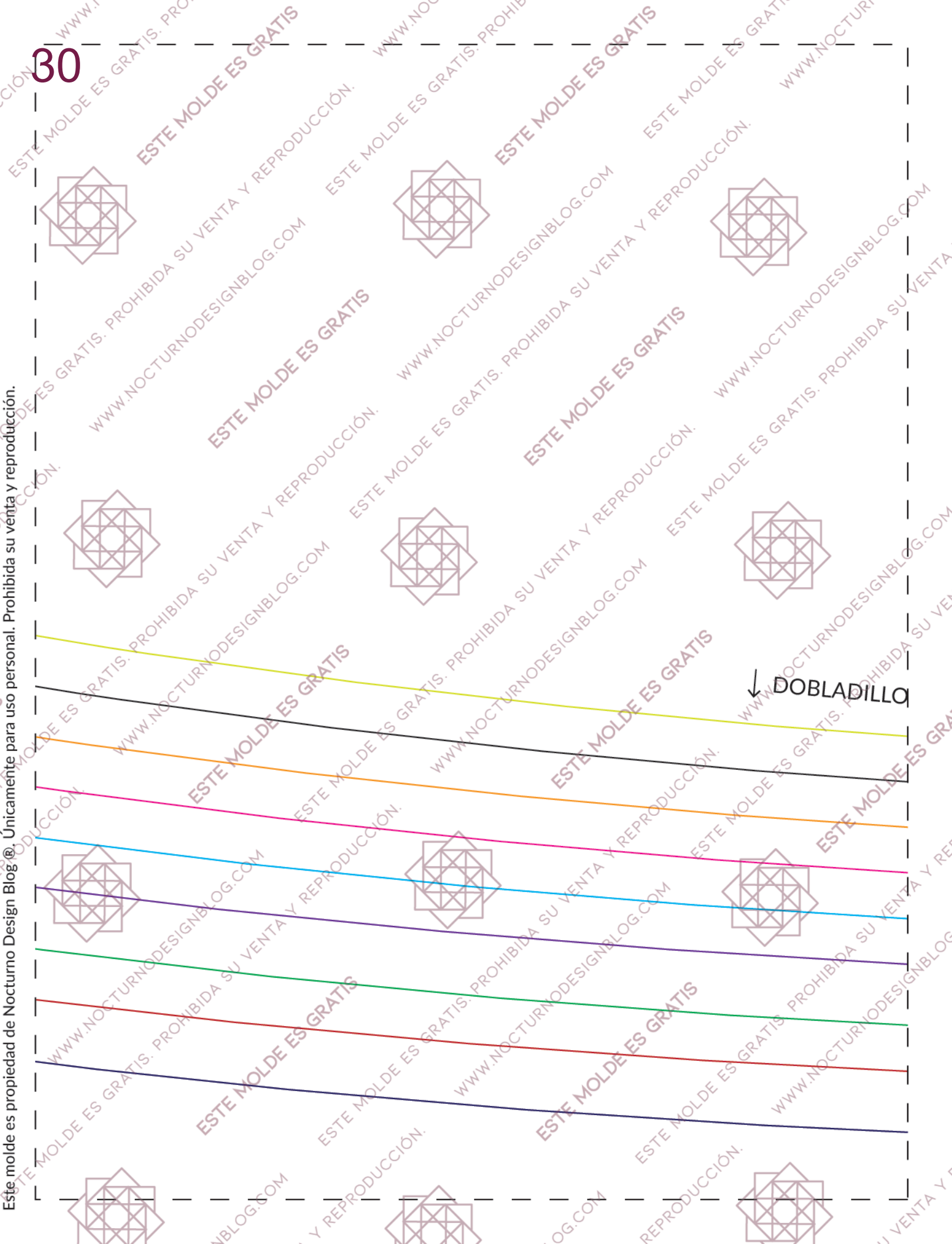

Este molde es propiedad de Nocturno Design Blog ©. Únicamente para uso personal. Prohibida su venta y reproducción.



DE 1CM ↓

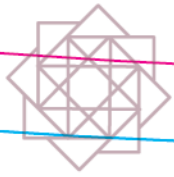

32

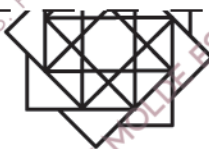

NOCTURNO[®]
DESIGN BLOG

MOLDE FALDA PINK
FALDA POSTERIOR
X1 EN TELA

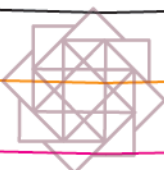
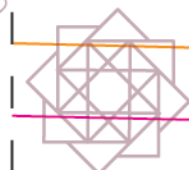

Este molde es propiedad de Nocturno Design Blog®. Únicamente para uso personal. Prohibida su venta y reproducción.



Este molde es propiedad de Nocturno Design Blog®. Únicamente para uso personal. Prohibida su venta y reproducción.

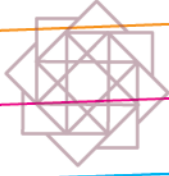

ESTE MOLDE ES GRATIS

ESTE MOLDE ES GRATIS

ESTE MOLDE ES GRATIS

ESTE MOLDE ES GRATIS

ESTE MOLDE ES GRATIS

ESTE MOLDE ES GRATIS

ESTE MOLDE ES GRATIS

ESTE MOLDE ES GRATIS

ESTE MOLDE ES GRATIS

ESTE MOLDE ES GRATIS

WWW.NOCTURNODESIGNBLOG.COM

WWW.NOCTURNODESIGNBLOG.COM

WWW.NOCTURNODESIGNBLOG.COM

WWW.NOCTURNODESIGNBLOG.COM

WWW.NOCTURNODESIGNBLOG.COM

WWW.NOCTURNODESIGNBLOG.COM

WWW.NOCTURNODESIGNBLOG.COM

WWW.NOCTURNODESIGNBLOG.COM

WWW.NOCTURNODESIGNBLOG.COM

WWW.NOCTURNODESIGNBLOG.COM

WWW.NOCTURNODESIGNBLOG.COM

WWW.NOCTURNODESIGNBLOG.COM

PROHIBIDA SU VENTA Y REPRODUCCIÓN.

PROHIBIDA SU VENTA Y REPRODUCCIÓN.

PROHIBIDA SU VENTA Y REPRODUCCIÓN.

PROHIBIDA SU VENTA Y REPRODUCCIÓN.

PROHIBIDA SU VENTA Y REPRODUCCIÓN.

PROHIBIDA SU VENTA Y REPRODUCCIÓN.

PROHIBIDA SU VENTA Y REPRODUCCIÓN.

PROHIBIDA SU VENTA Y REPRODUCCIÓN.

PROHIBIDA SU VENTA Y REPRODUCCIÓN.

PROHIBIDA SU VENTA Y REPRODUCCIÓN.

PROHIBIDA SU VENTA Y REPRODUCCIÓN.

PROHIBIDA SU VENTA Y REPRODUCCIÓN.

PROHIBIDA SU VENTA Y REPRODUCCIÓN.

PROHIBIDA SU VENTA Y REPRODUCCIÓN.

PROHIBIDA SU VENTA Y REPRODUCCIÓN.

PROHIBIDA SU VENTA Y REPRODUCCIÓN.

PROHIBIDA SU VENTA Y REPRODUCCIÓN.

PROHIBIDA SU VENTA Y REPRODUCCIÓN.

PROHIBIDA SU VENTA Y REPRODUCCIÓN.

PROHIBIDA SU VENTA Y REPRODUCCIÓN.

PROHIBIDA SU VENTA Y REPRODUCCIÓN.

PROHIBIDA SU VENTA Y REPRODUCCIÓN.

PROHIBIDA SU VENTA Y REPRODUCCIÓN.

PROHIBIDA SU VENTA Y REPRODUCCIÓN.

PROHIBIDA SU VENTA Y REPRODUCCIÓN.

PROHIBIDA SU VENTA Y REPRODUCCIÓN.

PROHIBIDA SU VENTA Y REPRODUCCIÓN.

PROHIBIDA SU VENTA Y REPRODUCCIÓN.

PROHIBIDA SU VENTA Y REPRODUCCIÓN.

PROHIBIDA SU VENTA Y REPRODUCCIÓN.

PROHIBIDA SU VENTA Y REPRODUCCIÓN.

PROHIBIDA SU VENTA Y REPRODUCCIÓN.

PROHIBIDA SU VENTA Y REPRODUCCIÓN.

PROHIBIDA SU VENTA Y REPRODUCCIÓN.

PROHIBIDA SU VENTA Y REPRODUCCIÓN.

PROHIBIDA SU VENTA Y REPRODUCCIÓN.

PROHIBIDA SU VENTA Y REPRODUCCIÓN.

PROHIBIDA SU VENTA Y REPRODUCCIÓN.

PROHIBIDA SU VENTA Y REPRODUCCIÓN.

PROHIBIDA SU VENTA Y REPRODUCCIÓN.

Este molde es propiedad de Nocturno Design Blog®, Únicamente para uso personal. Prohibida su venta y reproducción.



↓ DOBLADILLO DE 1CM ↓

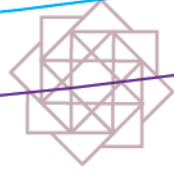

ESTRADA DE 1CM ↓

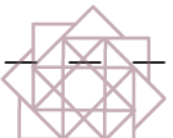
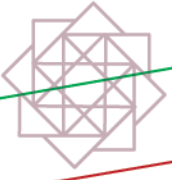
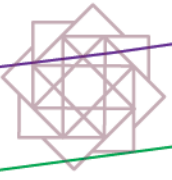
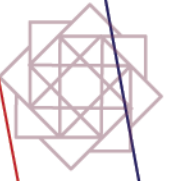
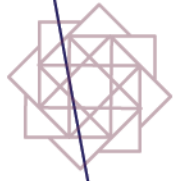

Este molde es propiedad de Nocturno Design Blog®. Únicamente para uso personal. Prohibida su venta y reproducción.

ESTE MOLDE ES GRATIS. PROHIBIDA SU VENTA Y REPRODUCCIÓN. www.NOCTURNODESIGNBLOG.COM